

# PBD7-/PBA7-series

Precision bench platforms

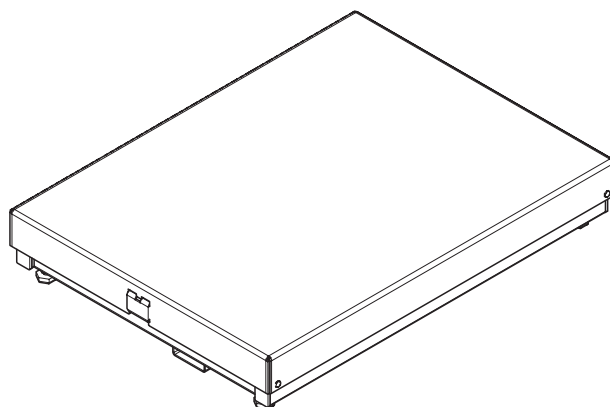
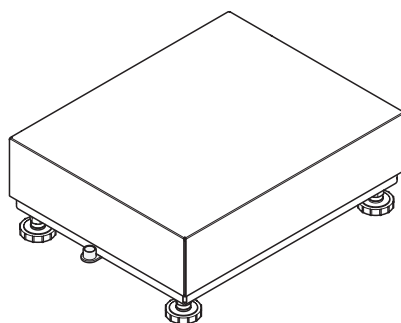

**METTLER TOLEDO**

# Contents

<b>English .....</b>	<b>3</b>
<b>Svenska .....</b>	<b>14</b>
<b>Dansk .....</b>	<b>25</b>
<b>Norsk .....</b>	<b>36</b>

## English (Original instructions)

# METTLER TOLEDO Service

Congratulations on choosing the quality and precision of METTLER TOLEDO. Proper use of your new equipment according to this User manual and regular calibration and maintenance by our factory-trained service team ensures dependable and accurate operation, protecting your investment. Contact us about a service agreement tailored to your needs and budget. Further information is available at [www.mt.com/service](http://www.mt.com/service).

There are several important ways to ensure you maximize the performance of your investment:

1. **Register your product:** We invite you to register your product at [www.mt.com/productregistration](http://www.mt.com/productregistration) so we can contact you about enhancements, updates and important notifications concerning your product.
2. **Contact METTLER TOLEDO for service:** The value of a measurement is proportional to its accuracy – an out of specification scale can diminish quality, reduce profits and increase liability. Timely service from METTLER TOLEDO will ensure accuracy and optimize uptime and equipment life.
  - **Installation, Configuration, Integration and Training:**  
Our service representatives are factory-trained, weighing equipment experts. We make certain that your weighing equipment is ready for production in a cost effective and timely fashion and that personnel are trained for success.
  - **Initial Calibration Documentation:**  
The installation environment and application requirements are unique for every industrial scale so performance must be tested and certified. Our calibration services and certificates document accuracy to ensure production quality and provide a quality system record of performance.
  - **Periodic Calibration Maintenance:**  
A Calibration Service Agreement provides on-going confidence in your weighing process and documentation of compliance with requirements. We offer a variety of service plans that are scheduled to meet your needs and designed to fit your budget.

# PBD7- / PBA7-series precision bench platforms

<b>1</b>	<b>Safety instructions</b> .....	<b>5</b>
1.1	Intended use .....	5
1.2	Misuse.....	5
1.3	General safety precautions.....	5
1.4	Safety precautions for operation in hazardous areas.....	6
<b>2</b>	<b>Introduction</b> .....	<b>6</b>
2.1	Assortment of the PBD7- / PBA7-series .....	6
2.2	About this User manual .....	6
2.3	Further documents .....	6
<b>3</b>	<b>Operation</b> .....	<b>7</b>
3.1	Checking the location .....	7
3.2	Checking the weighing platform.....	7
3.3	Operating the weighing platform .....	8
3.4	Installation, configuration, service and repair .....	8
<b>4</b>	<b>Maintenance</b> .....	<b>9</b>
4.1	Notes on cleaning .....	9
4.2	Cleaning the exterior.....	9
4.3	Cleaning the interior .....	10
4.4	Subsequent treatment.....	10
4.5	Opening and closing the load plate of PBD7.-CC / PBA7.-CC .....	11
4.6	Disposal .....	11
<b>5</b>	<b>Technical data and operating limits</b> .....	<b>12</b>
5.1	Maximum verification scale interval .....	12
5.2	Maximum permissible load.....	12
5.3	Ambient conditions .....	12
5.4	Weighing interface specification .....	13
5.5	Connectivity to weighing terminals.....	13
5.6	Specifications for Category 3.....	13

# 1 Safety instructions

## 1.1 Intended use

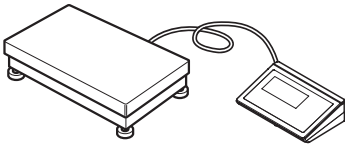

PBD7- / PBA7-series precision bench platforms are part of a modular weighing system consisting of a METTLER TOLEDO weighing terminal and at least one weighing platform.

- Use the weighing platform only for weighing in accordance with this User manual.
- The weighing platform is intended for indoor use only.
- Any other type of use and operation beyond the limits of technical specifications is considered as not intended.

### Legal metrology

- For use in legal metrology only use approved weighing platforms.
- When using in legal metrology, the operating company is responsible for observing all the national weights & measurements requirements.
- Please contact the METTLER TOLEDO Service organization for questions related to the use in legal for trade applications.
- Use the precision bench platforms only on suitable tables/benches.

## 1.2 Misuse

- ▲ Do not use the weighing platform other than for weighing operations.
- ▲ Do not use the weighing platform in another environment or category than specified in the table in section 2.1.
- ▲ Do not modify the weighing platform.
- ▲ Do not use the weighing platform beyond the limits of technical specifications.
- ▲ Do not use the weighing platform for storing goods.
- ▲ Avoid falling goods on the weighing platform.
- ▲ Do not install the precision bench platforms in a pit.
- ▲ Do not load/unload the precision bench platforms via fork lift trucks.

## 1.3 General safety precautions

- ▲ Only use the weighing platform with a suitable load plate in place.
- ▲ Use only genuine METTLER TOLEDO accessories and cable assemblies with this product. Use of unauthorized or counterfeit accessories or cable assemblies may result in voided warranty, improper or erroneous operation, or damage to property (including the unit) and personal injury.

## 1.4 Safety precautions for operation in hazardous areas



PBD7- / PBA7-series precision bench platforms offer options for operation in hazardous areas, see table in section 2.1.

The operating company is responsible for the safe operation of the explosion protected weighing system.

- ▲ Strictly observe the instructions of the operating company.
- ▲ Comply with all national regulations for operation in hazardous areas, as well as the instructions and information in this User manual.
- ▲ Prevent the build-up of static electricity.
- ▲ Avoid strong mechanical rubbing of powder-coated surfaces.
- ▲ Only use the weighing platforms when electrostatic processes leading to propagating brush discharges are impossible.

# 2 Introduction

## 2.1 Assortment of the PBD7- / PBA7-series

This User manual focuses on the products listed below.

The PBD7- / PBA7-series offer a variety of weighing platforms to fit your requirements.

Each type is available

- in various sizes and capacities,
- as approved or non-approved version.

Type	Weighing interface	Material	Environment	Ex approval (option)
<b>PBD769</b>	Digital	Stainless steel	Wet	–
<b>PBA757</b>	Analog	Powder coated	Dry	Category 3GD
	Digital (option)			–

## 2.2 About this User manual



This User manual contains all information for the **operator** of the weighing platforms of the PBD7- / PBA7-series.

- Read this User manual carefully before use.
- Keep this User manual for future reference.
- Pass this User manual to any future owner or user of the product.

## 2.3 Further documents

In addition to this printed User manual you can download the following documents from [www.mt.com](http://www.mt.com):

- Brochure
- Installation information (for trained personnel under the control of the operating company)
- Type approval documents

### Type approval documents for Category 3

<b>Mechanical assessment of weighing platforms</b>	PBD7- / PBA7-series	BVS 15 ATEX H/B 002 1. Supplement
<b>Load cells</b>	0785	KEMA 02 ATEX 1170X

# 3 Operation

## 3.1 Checking the location

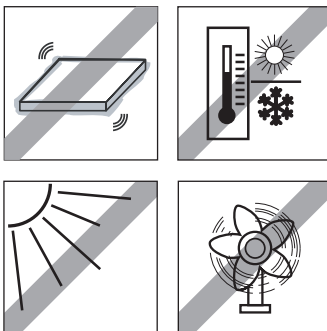

The correct location is crucial for the accuracy of the weighing results.

1. Ensure that the location of the weighing platform is stable, vibration-free and horizontal.
2. Observe the following environmental conditions:
  - No direct sunlight
  - No strong drafts
  - No excessive temperature fluctuations

## 3.2 Checking the weighing platform

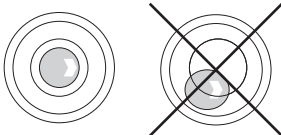

### Leveling

Only weighing platforms that have been leveled precisely horizontally provide accurate weighing results.

- Make sure that the bubble of the level indicator is within the ring marking.  
Please refer to the Installation information for releveling.

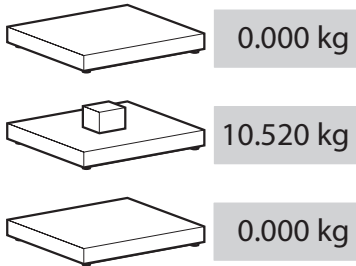

### Function check

Before starting a weighing series, perform a function check of the weighing platform and the connected weighing terminal.

1. Make sure that the weighing platform is connected to a weighing terminal and that the weighing terminal is switched on.
2. Make sure that the weighing platform is unloaded and the display of the weighing terminal shows 0.
3. Load the weighing platform.  
The indicator must show a value different from 0.
4. Unload the weighing platform.  
The indicator must return to 0.

### Verification test

For a verification test refer to the User manual of the connected weighing terminal. If the verification seal is broken, verification is no longer valid.

## 3.3 Operating the weighing platform

For best weighing results observe the following:

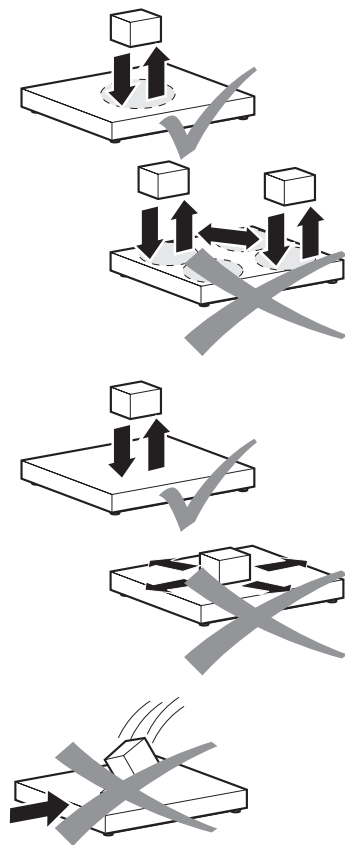

- ▲ To achieve best weighing results place the weighing sample always on the same position on the weighing platform.

- ▲ Avoid abrasive and wear processes.

- ▲ Avoid falling loads, shocks and lateral impacts.

## 3.4 Installation, configuration, service and repair

- For installation, configuration, service and repair of the weighing platforms call the METTLER TOLEDO Service.



## 4 Maintenance

Maintenance of the weighing platform is limited to regular cleaning and subsequent oiling for stainless steel versions.

### 4.1 Notes on cleaning

#### NOTICE

##### Damage to the weighing platform due to incorrect use of cleaning agents.

- ▲ Use only such cleaning agents that do not act on the plastics used in the weighing platform.
- ▲ Only use disinfectants and cleaning agents in accordance with the manufacturer's instructions.
- ▲ Do not use highly acidic, highly alkaline or highly chlorinated cleaning agents. Avoid substances with a high or low pH value since increased danger of corrosion otherwise exists.
- ▲ Be particularly careful when cleaning the load cell.

- Remove dirt and deposits at regular intervals from the outside and inside of the weighing platform.
  - The procedure depends both on the type of surface and on the environmental conditions prevailing at the installation location.
  - For opening and closing the PBD7..-CC / PBA7..-CC weighing platform refer to section 4.5.

### 4.2 Cleaning the exterior



#### Cleaning in a dry environment (painted versions)

- Wipe with a damp cloth.
- Use household cleaning agents.

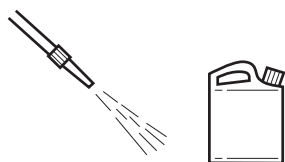

#### Cleaning in a wet environment (stainless steel versions)

- Use a water jet up to 80 °C / 176 °F and max. 80 bars, minimum distance 40 cm / 16".
- Use household cleaning agents.

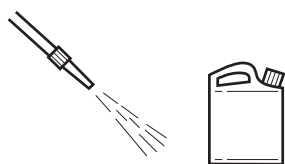

#### Cleaning in a corrosive environment (stainless steel versions)

- Use a water jet.
  - inner cleaning, load cell, load plate opened up to 60 °C / 140 °F, max. 2 bars, minimum distance 40 cm / 16"
  - outer cleaning, load plate closed up to 80 °C / 176 °F, max. 80 bars, minimum distance 40 cm / 16"

- Remove corrosive substances at regular intervals.
- Only use disinfectants and cleaning agents in accordance with the manufacturer's specifications and instructions.

### 4.3 Cleaning the interior

The load plate has to be removed in order to clean the load cell.

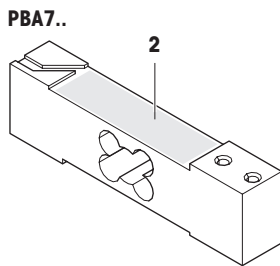
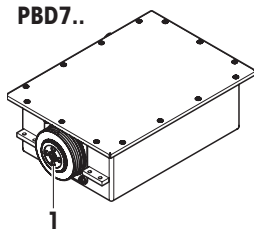

---

#### NOTICE

##### Damage to the load cell due to improper handling.

- ▲ Never touch, direct compressed air against or spray the rubber membrane (1) resp. the rubber cover (2) of the load cell.
- 

1. Remove load plate, for PBD7..-CC / PBA7..-CC see section 4.5.
2. Blow out dirt or flush out with a medium-power water jet (< 2 bar).
3. Replace load plate, for PBD7..-CC / PBA7..-CC see section 4.5.

### 4.4 Subsequent treatment

In order to protect the scale, carry out the following subsequent treatment:



- Rinse the scale with clear water and remove cleaning agent completely.
- Dry off the scale with a lint-free cloth.
- With stainless steel scales, treat the inside and outside with an oil suitable for foodstuffs.

## 4.5 Opening and closing the load plate of PBD7.-CC / PBA7.-CC



### CAUTION

#### Danger of injury due to the heavy load plate.

- ▲ Always ask a second person to help removing the load plate.
- ▲ Wear gloves when removing the load plate.

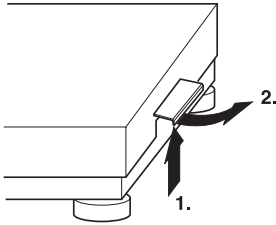

1. Remove the load plate by lifting the two side handles vertically (1.) and pivoting outward (2.).

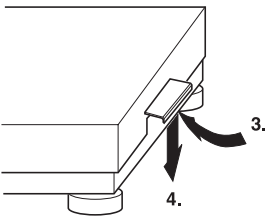

2. After mounting the load plate, swing the handles inward (3.) and reengage in the initial position (4.), i.e. the handles must be in the bottom position and vertical. When the handles are correctly engaged, it should not be possible to lift off the loadplate.

## 4.6 Disposal



In conformance with the European Directive 2002/96 EC on Waste Electrical and Electronic Equipment (WEEE), this device may not be disposed of with domestic waste. This also applies to countries outside the EU, according to their specific requirements.

- Please dispose of this product in accordance with local regulations at the collecting point specified for electrical and electronic equipment.

## 5 Technical data and operating limits

### 5.1 Maximum verification scale interval

PBD769-	AB15	AB30	B60	B120
<b>3 x 3000 e MI max / e</b>	3 kg / 1 g 6 kg / 2 g 15 kg / 5 g	6 kg / 2 g 15 kg / 5 g 30 kg / 10 g	15 kg / 5 g 30 kg / 10 g 60 kg / 20 g	30 kg / 10 g 60 kg / 20 g 120 kg / 50 g
<b>6000 e / 7500 e SR</b>	2 g	5 g	10 g	20 g

PBD769-	CC150	CC300
<b>3 x 3000 e MI max / e</b>	30 kg / 10 g 60 kg / 20 g 150 kg / 50 g	60 kg / 20 g 150 kg / 50 g 300 kg / 100 g
<b>6000 e / 7500 e SR</b>	20 g	50 g

PBA757-	B60	B120	CC120	CC300
<b>6000 e SR</b>	10 g	20 g	20 g	50 g

### 5.2 Maximum permissible load

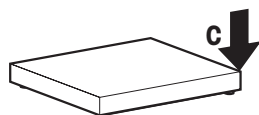
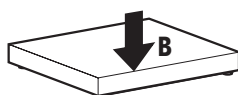
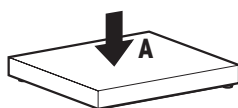

All weighing platforms and load cells are equipped with an overload protection. However, if the load exceeds the maximum permissible load, damage of mechanical parts may occur.

The static load-bearing capacity, i.e. the maximum permissible load, is dependent on the type of loading (positions A – C).

Position	PBD769- / PBA757-				
	AB15 AB30	AB60	B60	B120	CC150 CC300
<b>A</b> central load	50 kg	80 kg	150 kg	150 kg	500 kg
<b>B</b> side load	40 kg	60 kg	100 kg	100 kg	300 kg
<b>C</b> one-sided corner load	30 kg	40 kg	50 kg	50 kg	150 kg

### 5.3 Ambient conditions

Ambient conditions	PBD769	PBA757
Operating temperature	0 °C to +40 °C 32 °F to 104 °F	-10 °C to +40 °C 14 °F to 104 °F
Relative humidity	20 % to 80 %, non condensing	
IP protection type	IP66/IP68	IP65

## 5.4 Weighing interface specification

Weighing interface	PBD769	PBA757 Standard	PBA757 Option
Interface type	RS422	analog	RS422
Interface protocol	SICSpro	–	SICSpro
Cable length	max. 20 m	–	5 m

## 5.5 Connectivity to weighing terminals

Weighing interface	Weighing terminal
SICSpro	Any METTLER TOLEDO weighing terminal with SICSpro RS422 interface may be connected.
ACC409xx SICSpro-IDNet adapter (option)	Only the following METTLER TOLEDO legacy IDNet weighing terminals may be connected: IND570, IND690, IND780, IND890, ID7, ICS__9, ICS__5.

## 5.6 Specifications for Category 3

You will find the specifications for Category 3 in the corresponding type approval documents, see table in section 2.3.

## Svenska (Översättning)

# METTLER TOLEDO Service

Gratulerar till valet av kvaliteten och precisionen hos METTLER TOLEDO. Korrekt användning av din nya utrustning enligt denna Bruksanvisning och regelbunden kalibrering och underhåll av vårt fabriksutbildade serviceteam säkerställer tillförlitlig och exakt drift för att skydda din investering. Kontakta oss för ett serviceavtal skräddarsytt till dina behov och din budget. Mer information finns på [www.mt.com/service](http://www.mt.com/service).

Det finns flera viktiga sätt att säkerställa att du maximerar prestandan på din investering:

1. **Registrera din produkt:** Du kan registrera produkten på [www.mt.com/productregistration](http://www.mt.com/productregistration) så att vi kan kontakta dig om förbättringar, uppdateringar och viktiga aviseringar gällande din produkt.
2. **Kontakta METTLER TOLEDO för service:** Värdet på ett mått är proportionellt till dess exakthet – en våg som inte följer specifikationerna kan försämra kvaliteten, minska nyttan och öka bördan. Service i rätt tid från METTLER TOLEDO säkerställer exaktheten och optimerar klartid och utrustningens livslängd.
  - **Installation, konfiguration, integration och utbildning:**  
Våra servicerepresentanter är fabriksutbildade experter för vägningsutrustning. Vi säkerställer att din vägningsutrustning är produktionsklar på ett kostnadseffektivt och tidsenligt sätt och att vår personal är utbildad för framgång.
  - **Dokumentation för första kalibrering:**  
Installationsmiljön och applikationskraven är unika för varje industrivåg, så prestandan måste testas och certifieras. Våra kalibreringstjänster och certifikat dokumenterar exakthet för att säkerställa produktionskvalitet och tillhandahålla ett kvalitetssystem med topprestanda.
  - **Periodiskt kalibreringsunderhåll:**  
Ett serviceavtal för kalibrering ger ständig tillförsikt i vägningsprocessen och dokumentation för överensstämmelse med kraven. Vi erbjuder en mångfald av serviceplaner som är utformade för att uppfylla dina behov och passa med din budget.

# Precisionsbänkplattformar i PBD7- / PBA7-serien

<b>1</b>	<b>Säkerhetsinstruktioner</b> .....	<b>16</b>
1.1	Avsedd användning .....	16
1.2	Felaktig användning .....	16
1.3	Allmänna säkerhetsåtgärder .....	16
1.4	Säkerhetsåtgärder för användning i farliga miljöer .....	17
<b>2</b>	<b>Inledning</b> .....	<b>17</b>
2.1	Sortiment av PBD7- / PBA7-serien .....	17
2.2	Om denna Bruksanvisning .....	17
2.3	Ytterligare dokument .....	18
<b>3</b>	<b>Användning</b> .....	<b>18</b>
3.1	Kontroll av platsen .....	18
3.2	Kontrollera vägningsplattformen .....	18
3.3	Använda vägningsplattformen .....	19
3.4	Installation, konfiguration, service och reparation .....	19
<b>4</b>	<b>Underhåll</b> .....	<b>20</b>
4.1	Noteringar om rengöring .....	20
4.2	Rengöra utsidan .....	20
4.3	Rengöra insidan .....	21
4.4	Efterföljande behandling .....	21
4.5	Öppna och stänga lastplattan på PBD7..-CC / PBA7..-CC .....	22
4.6	Avfallshantering .....	22
<b>5</b>	<b>Tekniska data och driftgränser</b> .....	<b>23</b>
5.1	Maximalt verifieringsvägintervall .....	23
5.2	Maximalt tillåten belastning .....	23
5.3	Miljövillkor .....	23
5.4	Specifikation för vägningsgränssnitt .....	24
5.5	Anslutningsbarhet till vägningsterminaler .....	24
5.6	Specifikationer för Kategori 3 .....	24

# 1 Säkerhetsinstruktioner

## 1.1 Avsedd användning

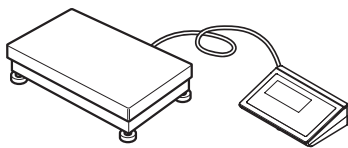

Precisionsbänkplattformar i PBD7- / PBA7-serien är en del av ett modulärt vägningsystem bestående av en METTLER TOLEDO-vägningsterminal och minst en vägningsplattform.

- Använd vägningsplattformen endast för vägning i enlighet med denna Bruksanvisning.
- Vägningsplattformen är avsedd endast för användning inomhus.
- Annan typ av användning och drift bortom gränserna för tekniska specifikationer betraktas som ej avsedd.

### Legal metrologi

- Använd endast godkända vägningsplattformar för användning i legal metrologi.
- Vid användning i legal metrologi ansvarar driftbolaget för att observera alla nationella vikt- och måttkrav.
- Kontakta METTLER TOLEDO:s serviceorganisation för frågor rörande användning i lagliga handelsapplikationer.
- Använd precisionsbänkplattformarna endast på lämpliga bord/bänkar.

## 1.2 Felaktig användning

- ▲ Använd inte vägningsplattformen för annat än vägningsarbeten.
- ▲ Använd inte vägningsplattformen i en annan miljö eller kategori än vad som anges i tabellen i avsnitt 2.1.
- ▲ Modifiera inte vägningsplattformen.
- ▲ Använd inte vägningsplattformen bortom gränserna för tekniska specifikationer.
- ▲ Använd inte vägningsplattformen för förvaring av varor.
- ▲ Undvik fallande gods på vägningsplattformen.
- ▲ Installera inte precisionsbänkplattformarna i en grop.
- ▲ Lasta inte på/av precisionsbänkplattformarna via gaffeltruckar.

## 1.3 Allmänna säkerhetsåtgärder

- ▲ Använd vägningsplattformen endast med en lämplig lastplatta på plats.
- ▲ Använd endast originaltillbehör och -kabelanordningar från METTLER TOLEDO med denna produkt. Om ej godkända eller oäkta tillbehör eller kabelanordningar används kan det medföra att garantin upphör att gälla, felaktig drift eller skada på egendom (inklusive enheten) samt personskada.



## 1.4 Säkerhetsåtgärder för användning i farliga miljöer



Precisionsbänkplattformar i PBD7- / PBA7-serien erbjuder alternativ för användning i farliga miljöer, se tabellen i avsnitt 2.1.

Driftbolaget ansvarar för säker användning av det explosionskyddade vägningsystemet.

- ▲ Observera noggrant instruktionerna från driftbolaget.
- ▲ Följ alla nationella bestämmelser för användning i farliga miljöer samt instruktionerna och informationen i denna Bruksanvisning.
- ▲ Förhindra uppbyggnad av statisk elektricitet.
- ▲ Undvik kraftig mekanisk slipning av pulverbelagda ytor.
- ▲ Använd vägningsplattformarna endast då elektrostatiska processer som leder till spridande borsturladdningar är omöjliga.

## 2 Inledning

### 2.1 Sortiment av PBD7- / PBA7-serien

Denna Bruksanvisning fokuserar på produkterna som anges nedan.

PBD7- / PBA7-serien erbjuder en mångfald av vägningsplattformar för att uppfylla dina behov.

Varje typ är tillgänglig

- i olika storlekar och kapacitet,
- som godkänd eller ej godkänd version.

Typ	Vägnings-gränssnitt	Material	Miljö	Ex-godkännande (tillval)
<b>PBD769</b>	Digital	Rostfritt stål	Våt	–
<b>PBA757</b>	Analog	Pulverlackerat	Torr	Kategori 3GD
	Digital (tillval)			–

### 2.2 Om denna Bruksanvisning



Denna Bruksanvisning innehåller all information för **operatören** av vägningsplattformarna i PBD7- / PBA7-serien.

- Läs denna Bruksanvisning noga före användning.
- Bevara denna Bruksanvisning för framtida referens.
- Vidarebefordra denna Bruksanvisning till eventuell framtida ägare eller användare av produkten.

## 2.3 Ytterligare dokument

Utöver denna utskrivna Bruksanvisning kan du ladda ner följande dokument från [www.mt.com](http://www.mt.com):

- Broschyr
- Installationsinformation (för utbildad personal under kontroll av driftbolaget)
- Typgodkännandedokument

### Typgodkännandedokument för Kategori 3

<b>Mekanisk bedömning av vägningsplattformar</b>	PBD7- / PBA7-serie	BVS 15 ATEX H/B 002 1. Tillägg
<b>Lastceller</b>	0785	KEMA 02 ATEX 1 170X

# 3 Användning

## 3.1 Kontroll av platsen

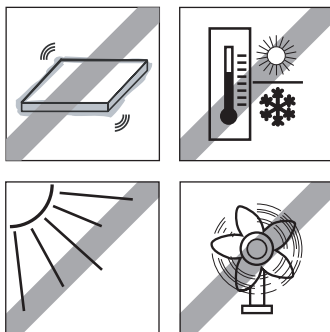

Korrekt plats är avgörande för noggrannheten på vägningsresultaten.

1. Se till att platsen för vägningsplattformen är stabil, vibrationsfri och horisontell.
2. Observera följande miljöförhållanden:
  - Inget direkt solljus
  - Inga kraftiga luftdrag
  - Inga stora temperatursvängningar

## 3.2 Kontrollera vägningsplattformen

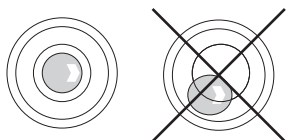

### Nivellering

För att leverera korrekta vägningsresultat måste vägningsplattformarna stå helt horisontellt.

- Kontrollera att bubblan i nivåindikatorn befinner sig inom ringmarkeringen.  
Se installationsinformationen för ny nivellering.

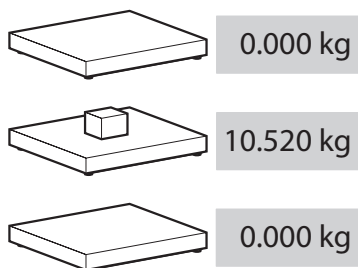

### Funktionskontroll

Innan en vägningsserie inleds, utför en funktionskontroll av vägningsplattformen och den ansluta vägningsterminalen.

1. Se till att vägningsplattformen är ansluten till en vägningsterminal och att vägningsterminalen är påslagen.
2. Se till att inga föremål befinner sig på vägningsplattformen och att vägningsterminalens display visar 0.
3. Lägg ett föremål på vägningsplattformen. Indikatorn måste visa ett annat värde än 0.
4. Ta bort föremålet från vägningsplattformen. Indikatorn måste återgå till 0.

### Verifikationstest

Se Bruksanvisningen till den anslutna vägningsterminalen för ett verifikationstest. Om verifikationsplomberingen är bruten är inte längre verifikationen giltig.

## 3.3 Använda vägningsplattformen

Observera följande för bästa vägningsresultat:

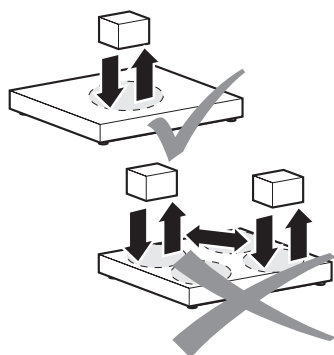

- ▲ Placera alltid vägningsprovet på samma position på vägningsplattformen för att uppnå bästa vägningsresultat.

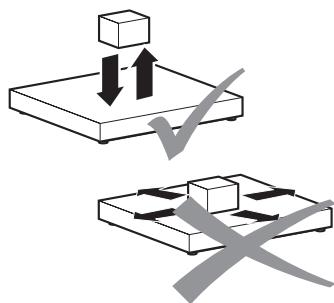

- ▲ Undvik slipande och nötande procedurer.

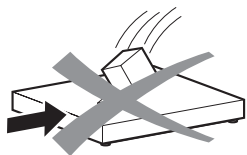

- ▲ Undvik fallande laster, stötar och sidokollisioner.

## 3.4 Installation, konfiguration, service och reparation

- För installation, konfiguration, service och reparation av vägningsplattformarna, ring METTLER TOLEDO service.

## 4 Underhåll

Underhåll av vägningsplattformen är begränsat till regelmässig rengöring och efterföljande smörjning för versioner i rostfritt stål.

### 4.1 Noteringar om rengöring

#### OBSERVERA

#### Skada på vägningsplattformen på grund av felaktig användning av rengöringsmedel.

- ▲ Använd endast sådana rengöringsmedel som inte inverkar på plasten som används i vägningsplattformen.
- ▲ Använd endast desinfektionsmedel och rengöringsmedel i enlighet med tillverkarens instruktioner.
- ▲ Använd inte mycket syrahaltiga, alkaliska eller klorhaltiga rengöringsmedel. Undvik ämnen med ett högt eller lågt pH-värde, eftersom ökad korrosionsrisk annars föreligger.
- ▲ Var särskilt försiktig när du rengör lastcellen.

- Avlägsna smuts och avlagringar vid regelbundna intervall från utsidan och insidan av vägningsplattformen.
  - Proceduren beror på både typen av yta och miljöförhållandena som råder på installationsplatsen.
  - För att öppna och stänga vägningsplattformen PBD7..-CC / PBA7..-CC, se avsnitt 4.5.

### 4.2 Rengöra utsidan



#### Rengöring i en torr miljö (målade versioner)

- Torka av med en fuktig trasa.
- Använd hushållsrengöringsmedel.

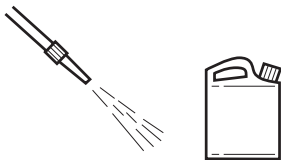

#### Rengöring i en våt miljö (versioner i rostfritt stål)

- Använd en vattenstråle upp till 80 °C / 176 °F och max. 80 bar, minsta avstånd 40 cm / 16".
- Använd hushållsrengöringsmedel.

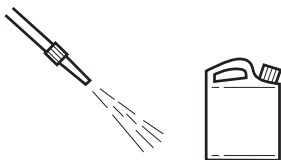

#### Rengöring i en korrosiv miljö (versioner i rostfritt stål)

- Använd en vattenstråle.
  - inre rengöring, lastcell, upp till 60 °C / 140 °F, max. 2 bar, minsta avstånd 40 cm / 16"
  - yttre rengöring, lastplatta stängd upp till 80 °C / 176 °F, max. 80 bar, minsta avstånd 40 cm / 16"

- Avlägsna korrosiva ämnen vid regelbundna intervall.
- Använd endast desinfektionsmedel och rengöringsmedel i enlighet med tillverkarens specifikationer och instruktioner.

### 4.3 Rengöra insidan

Lastplattan måste tas bort för att lastcellen ska kunna rengöras.

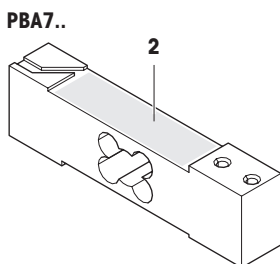
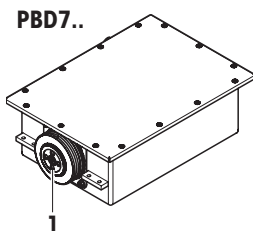

---

#### OBSERVERA

##### Skada på lastcellen på grund av felaktig hantering.

- ▲ Vidrör aldrig lastcellens gummimembran (1) och gummikåpa (2), rikta aldrig tryckluft mot dem eller spraya på dem.
- 

1. Ta bort lastplattan, för PBD7..-CC / PBA7..-CC, se avsnitt 4.5.
2. Blås ut smuts eller spola ut med en medelhård vattenstråle (< 2 bar).
3. Sätt tillbaka lastplattan, för PBD7..-CC / PBA7..-CC, se avsnitt 4.5.

### 4.4 Efterföljande behandling

Utför därefter följande behandling för att skydda vågen:

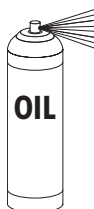

- Skölj vågen med klart vatten och avlägsna rengöringsmedel helt.
- Torka av vågen med en luddfri trasa.
- Med vågar i rostfritt stål, behandla insidan och utsidan med en olja som är lämplig för livsmedel.

## 4.5 Öppna och stänga lastplattan på PBD7..-CC / PBA7..-CC



### FÖRSIKTIGT

#### Skaderisk på grund av tung lastplatta.

- ▲ Fråga alltid en andra person att hjälpa till med att ta bort lastplattan.
- ▲ Bär handskar när ni tar bort lastplattan.

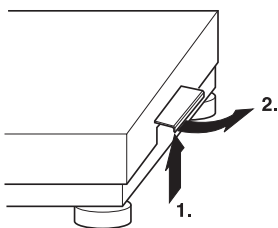

1. Ta bort lastplattan genom att lyfta de två sidohandtagen (1.) vertikalt och svänga utåt (2.).

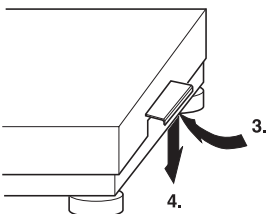

2. När lastplattan har monterats, sväng handtagen inåt (3.) och lås dem i det ursprungliga läget (4.), dvs. handtagen måste vara i nedre läge och vertikalt. När handtagen är korrekt låsta ska det inte gå att lyfta av lastplattan.

## 4.6 Avfallshantering



I överensstämmelse med EG-direktivet 2002/96 EG om avfallshantering av elektrisk och elektronisk utrustning (WEEE) får inte denna enhet kasseras ihop med hushållsavfall. Detta gäller även för länder utanför EU, i enlighet med deras specifika krav.

→ Kassera denna produkt i enlighet med lokala föreskrifter på samlingsstället, specificerade för elektrisk och elektronisk utrustning.

## 5 Tekniska data och driftgränser

### 5.1 Maximalt verifieringsvägintervall

PBD769-	AB15	AB30	B60	B120
<b>3 x 3000 e MI max / e</b>	3 kg / 1 g 6 kg / 2 g 15 kg / 5 g	6 kg / 2 g 15 kg / 5 g 30 kg / 10 g	15 kg / 5 g 30 kg / 10 g 60 kg / 20 g	30 kg / 10 g 60 kg / 20 g 120 kg / 50 g
<b>6000 e / 7500 e SR</b>	2 g	5 g	10 g	20 g

PBD769-	CC150	CC300
<b>3 x 3000 e MI max / e</b>	30 kg / 10 g 60 kg / 20 g 150 kg / 50 g	60 kg / 20 g 150 kg / 50 g 300 kg / 100 g
<b>6000 e / 7500 e SR</b>	20 g	50 g

PBA757-	B60	B120	CC120	CC300
<b>6000 e SR</b>	10 g	20 g	20 g	50 g

### 5.2 Maximalt tillåten belastning

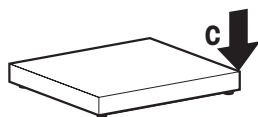
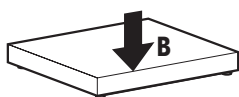
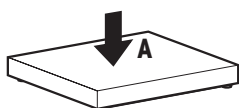

Alla vägningsplattformar och lastceller är utrustade med ett överbelastningsskydd. Om belastningen dock överskrider den maximalt tillåtna belastningen, kan mekaniska delar skadas.

Den statiska bärförmågan, dvs. den maximalt tillåtna belastningen, är beroende av typen av belastning (positioner A – C).

Position	PBD769- / PBA757-					CC150 CC300
	AB15 AB30	AB60	B60	B120		
<b>A</b> mittbelastning	50 kg	80 kg	150 kg	150 kg	500 kg	
<b>B</b> sidoblastning	40 kg	60 kg	100 kg	100 kg	300 kg	
<b>C</b> hörnbelastning på en sida	30 kg	40 kg	50 kg	50 kg	150 kg	

### 5.3 Miljövillkor

Miljövillkor	PBD769	PBA757
Arbetstemperatur	0 °C till +40 °C 32 °F till 104 °F	-10 °C till +40 °C 14 °F till 104 °F
Relativ fuktighet	20 % till 80 %, ej kondenserande	
IP-skyddstyp	IP66/IP68	IP65

## 5.4 Specifikation för vägningsgränssnitt

Vägningsgränssnitt	PBD769	PBA757 Standard	PBA757 Tillval
Gränssnittstyp	RS422	analogt	RS422
Gränssnittsprotokoll	SICSpro	–	SICSpro
Kabellängd	max. 20 m	–	5 m

## 5.5 Anslutningsbarhet till vägningsterminaler

Vägningsgränssnitt	Vägningsterminal
SICSpro	Alla METTLER TOLEDO-vägningsterminaler med SICSpro RS422-gränssnitt kan anslutas.
ACC409xx SICSpro-IDNet-adapter (tillval)	Endast följande METTLER TOLEDO legacy IDNet-vägningsterminaler kan anslutas: IND570, IND690, IND780, IND890, ID7, ICS__9, ICS__5.

## 5.6 Specifikationer för Kategori 3

Du hittar specifikationerna för Kategori 3 i de motsvarande typgodkännandedokumenterna, se tabellen i avsnittet 2.3.



## Dansk (Oversættelse)

# METTLER TOLEDO Service

Tillykke med dit nye præcise kvalitetsprodukt fra METTLER TOLEDO. Korrekt brug af dit nye udstyr i overensstemmelse med denne Brugervejledning samt regelmæssig kalibrering og vedligeholdelse udført af vores uddannede servicemedarbejdere beskytter din investering og sikrer, at udstyret er pålideligt og nøjagtigt. Kontakt os for at høre mere om mulighederne for en skræddersyet serviceaftale, der passer til dit behov og budget. Du kan finde yderligere oplysninger på [www.mt.com/service](http://www.mt.com/service).

Du kan sikre, at din investering udnyttes maksimalt, på flere vigtige måder:

1. **Registrer dit produkt:** Vi opfordrer dig til at registrere dit produkt på [www.mt.com/productregistration](http://www.mt.com/productregistration), så vi kan kontakte dig om forbedringer, opdateringer og vigtige oplysninger vedrørende dit produkt.
2. **Kontakt METTLER TOLEDO for at få udført service:** Værdien af en måling er proportional med dens nøjagtighed – en vægt, der er uden for specifikationerne, kan medføre forringet kvalitet, reduceret indtjening og øget ansvar. Rettidig service fra METTLER TOLEDO sikrer nøjagtighed og optimerer opetiden og udstyrets levetid.
  - **Installation, konfiguration, integration og uddannelse:**  
Vores serviceteknikere er uddannet på fabrikken og er eksperter i vejeudstyr. Vi sikrer, at dit vejeudstyr er klar til produktion omkostningseffektivt og rettidigt, og at personalet er uddannet til at sikre succesfulde resultater.
  - **Dokumentation for indledende kalibrering:**  
Installationsmiljøet og kravene til anvendelsesområdet er unikke for hver enkelt industrivægt, så ydeevnen skal testes og certificeres. Vores kalibreringsydelser og certifikater dokumenterer nøjagtighed med det formål at sikre produktionskvalitet og levere et kvalitetssystem med dokumenteret ydeevne.
  - **Periodisk kalibreringsvedligeholdelse:**  
En serviceaftale om kalibrering sikrer, at du altid kan have tillid til din vejeprocess, og at du har dokumentation for overholdelse af kravene. Vi tilbyder mange forskellige typer af serviceordninger, der er tilrettelagt, så de opfylder dine behov og tager højde for dit budget.

# Præcisionsbordplatforme i PBD7- / PBA7-serierne

<b>1</b>	<b>Sikkerhedsanvisninger</b> .....	<b>27</b>
1.1	Tilsluttet brug.....	27
1.2	Forkert brug.....	27
1.3	Generelle sikkerhedsforanstaltninger .....	27
1.4	Sikkerhedsforanstaltninger ved brug i farlige områder .....	28
<b>2</b>	<b>Introduktion</b> .....	<b>28</b>
2.1	Udvalgte produkter i PBD7- / PBA7-serierne .....	28
2.2	Om denne Brugervejledning .....	28
2.3	Yderligere dokumenter .....	29
<b>3</b>	<b>Betjening</b> .....	<b>29</b>
3.1	Kontrol af placering .....	29
3.2	Kontrol af vejeplatformene .....	29
3.3	Betjening af vejeplatformen .....	30
3.4	Installation, konfiguration, service og reparation.....	30
<b>4</b>	<b>Vedligeholdelse</b> .....	<b>31</b>
4.1	Bemærkninger vedrørende rengøring .....	31
4.2	Rengøring af de udvendige flader .....	31
4.3	Rengøring indvendigt .....	32
4.4	Efterbehandling.....	32
4.5	Åbning og lukning af vejeplade på PBD7..-CC / PBA7..-CC .....	33
4.6	Bortskaffelse .....	33
<b>5</b>	<b>Tekniske data og driftsgrænser</b> .....	<b>34</b>
5.1	Maksimalt verifikationsvægtinterval.....	34
5.2	Tilladt totalvægt .....	34
5.3	Omgivelsesforhold .....	34
5.4	Specifikation af vejeplade.....	35
5.5	Tilslutning til vejeterminaler .....	35
5.6	Specifikationer for Kategori 3.....	35

# 1 Sikkerhedsanvisninger

## 1.1 Tilsigtet brug

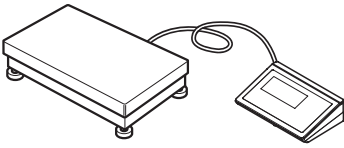

Præcisionsbordplatforme i PBD7- / PBA7-serien er en del af et modulopbygget vejesystem, der består af en METTLER TOLEDO-vejeterminal og mindst én vejeplatform.

- Brug kun vejeplatformen til vejning i overensstemmelse med denne Brugervejledning.
- Vejeplatformen er udelukkende beregnet til indendørs brug.
- Enhver anden brug eller betjening uden for denne tekniske specifikation betragtes som ikke-tilsigtet brug.

### Lovreguleret måling

- Brug kun godkendte vejeplatforme til lovreguleret måling.
- Ved brug til lovreguleret måling er driftsselskabet ansvarligt for at overholde alle nationale krav til vejning og måling.
- Kontakt METTLER TOLEDOS serviceorganisation i tilfælde af spørgsmål vedrørende brug i lovlige handelsapplikationer.
- Anvend kun præcisionsbordplatforme på egnede borde/bænke.

## 1.2 Forkert brug

- ▲ Brug ikke vejeplatformen til andet end vejning.
- ▲ Brug ikke vejeplatformen i andre miljøer eller inden for andre kategorier end angivet i tabellen i afsnit 2.1.
- ▲ Undlad at foretage ændringer på vejeplatformen.
- ▲ Brug ikke vejeplatformen uden for grænserne i de tekniske specifikationer.
- ▲ Brug ikke vejeplatformen til opbevaring af varer.
- ▲ Undgå, at der falder varer ned på vejeplatformen.
- ▲ Installer ikke præcisionsbordplatforme i en grav.
- ▲ Anvend ikke gaffeltrucks til at fylde vægt på eller fjerne vægt fra præcisionsbordplatformene.

## 1.3 Generelle sikkerhedsforanstaltninger

- ▲ Brug kun vejeplatformen med en passende vejeplade monteret.
- ▲ Anvend kun originalt METTLER TOLEDO-udstyr og kabler med dette produkt. Anvendelse af uautoriseret eller forfalsket udstyr eller kabler kan medføre bortfald af garantien, forkert eller fejlagtig drift eller tingsskader (herunder beskadigelse af enheden) og personskader.

## 1.4 Sikkerhedsforanstaltninger ved brug i farlige områder



Præcisionsbordplatforme i PBD7- / PBA7-serien giver mulighed for brug i farlige områder, se tabellen i afsnit 2.1.

Driftsselskabet er ansvarlig for sikker drift af det eksplosionsbeskyttede vejesystem.

- ▲ Overhold omhyggeligt driftsselskabets instruktioner.
- ▲ Overhold alle gældende regler for drift i farlige områder samt instruktionerne og oplysningerne i denne Brugervejledning.
- ▲ Forebyg dannelse af statisk elektricitet.
- ▲ Undgå kraftige mekaniske bevægelser hen over pulverlakerede overflader.
- ▲ Brug kun vejeplatformene, når der ikke kan opstå gnister fra statisk elektricitet.

# 2 Introduktion

## 2.1 Udvalgte produkter i PBD7- / PBA7-serierne

Denne Brugervejledning fokuserer på de produkter, der er angivet nedenfor.

PBD7- / PBA7-serierne indeholder mange forskellige vejeplatforme, så du kan let finde en, der passer til dit behov.

Hver type fås

- i forskellige størrelser og kapaciteter,
- som godkendt eller ikke-godkendt version.

Type	Vejegrænseflade	Materiale	Miljø	Ex-godkendelse (ekstratilbehør)
<b>PBD769</b>	Digital	Rustfrit stål	Vådt	–
<b>PBA757</b>	Analog	Pulverlakeret	Tørt	Kategori 3GD
	Digital (ekstratilbehør)			–

## 2.2 Om denne Brugervejledning



Denne Brugervejledning indeholder alle oplysninger til **operatørerne** af vejeplatformene i PBD7- / PBA7-serierne.

- Læs denne Brugervejledning omhyggeligt før brug.
- Opbevar denne Brugervejledning, så du har den til fremtidig reference.
- Giv denne Brugervejledning videre til en eventuel fremtidig ejer eller bruger af produktet.

## 2.3 Yderligere dokumenter

Ud over denne trykte Brugervejledning kan du også downloade følgende dokumenter fra [www.mt.com](http://www.mt.com):

- Brochure
- Installationsoplysninger (til uddannet personale, der er under driftsselskabets kontrol)
- Typegodkendelsesdokumenter

### Typegodkendelsesdokumenter for Kategori 3

<b>Mekanisk vurdering af vejeplatforme</b>	PBD7- / PBA7-serierne	BVS 15 ATEX H/B 002 1. Supplement
<b>Vejeceller</b>	0785	KEMA 02 ATEX 1170X

## 3 Betjening

### 3.1 Kontrol af placering

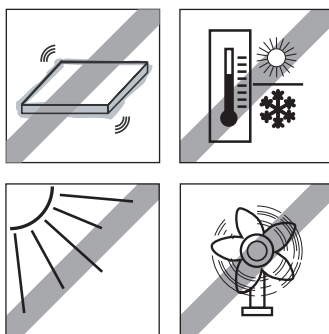

Den korrekte placering er afgørende for vejeresultatets nøjagtighed.

1. Sørg for, at vejeplatformens placering er stabil, uden vibrationer og vandret.
2. Sørg for, at følgende omgivende forhold er til stede:
  - Intet direkte sollys
  - Ingen kraftig træk
  - Ingen store temperaturudsving

### 3.2 Kontrol af vejeplatformene

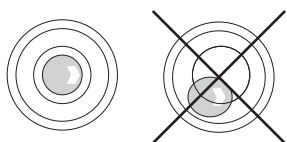

#### Nivellering

Kun vejeplatforme, der er nivelleret præcist vandret, giver et nøjagtigt vejeresultat.

- Sørg for at luftboblen i niveauindikatoren befinder sig inden for den markerede cirkel. Se afsnittet om installation, hvis der skal foretages fornyet nivellering.

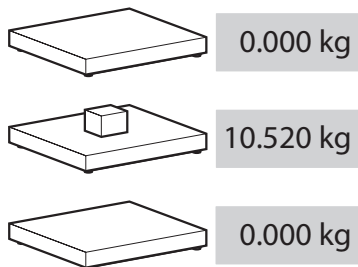

### Funktionskontrol

Før du starter en vejserie, skal du foretage en funktionskontrol af vejeplatformen og den tilsluttede vejeterminal.

1. Sørg for, at vejeplatformen er tilsluttet til en vejeterminal, og at vejeterminalen er tændt.
2. Sørg for, at vejeplatformen er uden vægt, og at displayet på vejeterminalen viser 0.
3. Fyld vægt på vejeplatformen.  
Indikatoren skal vise en værdi forskellig fra 0.
4. Fjern vægten fra vejeplatformen.  
Indikatoren skal returnere til 0.

### Verifikationstest

Oplysninger om verifikationstest findes i Brugervejledningen til den tilsluttede vejeterminal. Hvis verifikationsseglet er brudt, er verifikationen ikke længere gyldig.

## 3.3 Betjening af vejeplatformen

For at opnå de bedst mulige vejeresultater skal følgende regler overholdes:

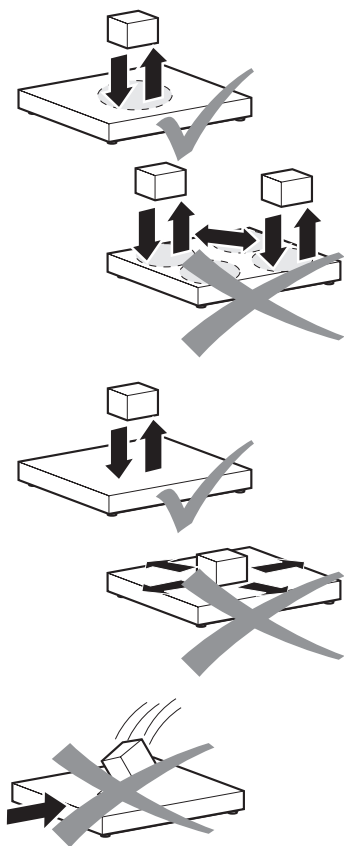

- ▲ For at opnå de bedst mulige vejeresultater skal det emne, der skal vejes, altid placeres det samme sted på vejeplatformen.

- ▲ Undgå processer, der har en slibende eller slidende effekt.

- ▲ Undgå faldende belastninger, stød og sideværts påvirkninger.

## 3.4 Installation, konfiguration, service og reparation

- Ring til METTLER TOLEDO service angående installation, konfiguration, service og reparation af vejeplatformene.

## 4 Vedligeholdelse

Vedligeholdelse af vejeplatformen er begrænset til regelmæssig rengøring og efterfølgende smøring med olie på udgaverne af rustfrit stål.

### 4.1 Bemærkninger vedrørende rengøring

#### BEMÆRK

**Forkert brug af rengøringsmidler kan beskadige vejeplatformen.**

- ▲ Brug kun rengøringsmidler, som ikke påvirker den plast, der er brugt i vejeplatformen.
- ▲ Brug kun desinficerende midler og rengøringsmidler i overensstemmelse med producentens anvisninger.
- ▲ Brug ikke meget syreholdige, basiske eller klorholdige rengøringsmidler. Undgå midler med høj eller lav pH-værdi, da disse skaber øget risiko for korrosion.
- ▲ Vær særlig omhyggelig ved rengøring af vejecellen.

- Fjern regelmæssigt snavs og aflejringer på ydersiden og indersiden af vejeplatformen.
  - Fremgangsmåden afhænger både af overfladetyper og af de miljømæssige forhold på installationsstedet.
  - Oplysninger om åbning og lukning af PBD7..-CC / PBA7..-CC vejeplatformen finder du i afsnit 4.5.

### 4.2 Rengøring af de udvendige flader



#### Rengøring i et tørt miljø (malede modeller)

- Aftør med en fugtig klud.
- Brug rengøringsmidler til husholdningsbrug.

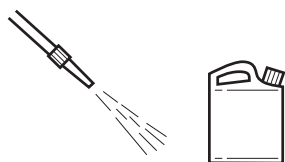

#### Rengøring i et vådt miljø (modeller i rustfrit stål)

- Rengør med vandstråle op til 80 °C / 176 °F og maks. 80 bar, minimumafstand 40 cm / 16".
- Brug rengøringsmidler til husholdningsbrug.

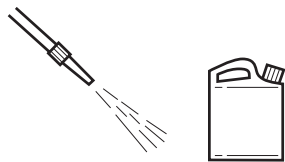

#### Rengøring i et korrosionsfremmende miljø (modeller i rustfrit stål)

- Rengør med vandstråle.
  - indvendig rengøring, vejecelle, op til 60 °C / 140 °F, maks. 2 bar, vejeklade åbnet minimumafstand 40 cm / 16"
  - udvendig rengøring, vejeklade op til 80 °C / 176 °F, maks. 80 bar, lukket minimumafstand 40 cm / 16"
- Fjern regelmæssigt korrosionsfremmende stoffer.
- Brug kun desinficerende midler og rengøringsmidler i overensstemmelse med producentens specifikationer og anvisninger.

### 4.3 Rengøring indvendigt

Vejpladen skal afmonteres for at rengøre vejecellen.

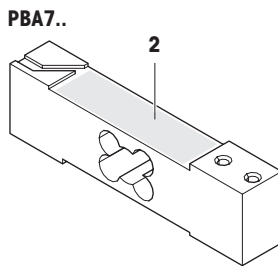
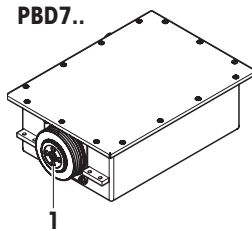

---

#### BEMÆRK

##### Forkert håndtering kan forårsage skader på vejecellen.

▲ Du må aldrig berøre, rette trykluff direkte mod eller oversprøjte vejecellens gummimembran (1) eller gummi afskærmning (2).

---

1. Fjern vejpladen, for PBD7..-CC / PBA7..-CC se afsnit 4.5.
2. Blæs snavs væk, eller skyl det ud med en middelkraftig vandstråle (< 2 bar).
3. Genmonter vejpladen, for PBD7..-CC / PBA7..-CC se afsnit 4.5.

### 4.4 Efterbehandling

For at beskytte vægten skal følgende efterbehandling udføres:



- Skyl vægten med rent vand, og fjern rengøringsmidlet helt.
- Tør vægten af med en fnugfri klud.
- Behandl vægte af rustfrit stål indvendigt og udvendigt med olie, der er egnet til fødevarer.



## 4.5 Åbning og lukning af vejplade på PBD7..-CC / PBA7..-CC



### FORSIGTIG

**Den tunge vejplade øger risikoen for personskade.**

- ▲ Få altid en anden person til at hjælpe med at afmontere vejpladen.
- ▲ Brug handsker ved afmontering af vejpladen.

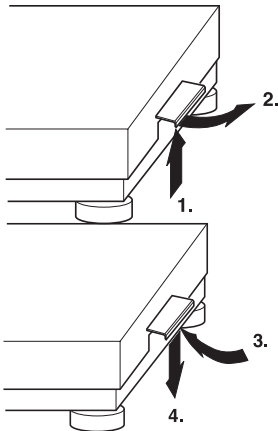

1. Fjern vejpladen ved at løfte de tosidede håndtag lodret (1.) og dreje dem udad (2.).

2. Efter montering af vejpladen skal du dreje håndtagene indad (3.) og bringe dem i udgangsposition (4.), dvs. håndtagene skal være i nederste position og stå lodret. Når håndtagene er bragt i korrekt position, bør det ikke være muligt at løfte vejpladen af.

## 4.6 Bortskaffelse



Denne enhed må ikke bortskaffes som almindeligt husholdningsaffald i henhold til EUROPA-PARLAMENTETS OG RÅDETS DIREKTIV 2002/96/EF om affald af elektrisk og elektronisk udstyr (WEEE). Dette gælder også for lande uden for EU i henhold til det enkelte lands gældende bestemmelser.

→ Bortskaf produktet ved at indlevere det på en særlig genbrugsstation for elektrisk og elektronisk udstyr i overensstemmelse med gældende lokale bestemmelser.

## 5 Tekniske data og driftsgrænser

### 5.1 Maksimalt verifikationsvægtinterval

PBD769-	AB15	AB30	B60	B120
<b>3 x 3000 e MI maks. / e</b>	3 kg / 1 g 6 kg / 2 g 15 kg / 5 g	6 kg / 2 g 15 kg / 5 g 30 kg / 10 g	15 kg / 5 g 30 kg / 10 g 60 kg / 20 g	30 kg / 10 g 60 kg / 20 g 120 kg / 50 g
<b>6000 e / 7500 e SR</b>	2 g	5 g	10 g	20 g

PBD769-	CC150	CC300
<b>3 x 3000 e MI maks. / e</b>	30 kg / 10 g 60 kg / 20 g 150 kg / 50 g	60 kg / 20 g 150 kg / 50 g 300 kg / 100 g
<b>6000 e / 7500 e SR</b>	20 g	50 g

PBA757-	B60	B120	CC120	CC300
<b>6000 e SR</b>	10 g	20 g	20 g	50 g

### 5.2 Tilladt totalvægt

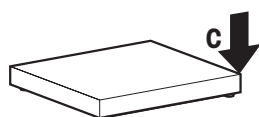
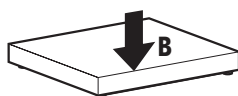
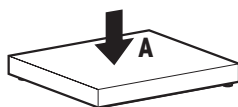

Alle vejeplatforme og vejeceller er udstyret med overbelastningsbeskyttelse. Hvis belastningen overskrider den tilladte totalvægt, kan de mekaniske dele dog blive beskadiget.

Den statiske bæreevne, dvs. den tilladte totalvægt, afhænger af vægtypen (position A – C).

Position	PBD769- / PBA757-				
	AB15 AB30	AB60	B60	B120	CC150 CC300
<b>A</b> midtervægt	50 kg	80 kg	150 kg	150 kg	500 kg
<b>B</b> sidevægt	40 kg	60 kg	100 kg	100 kg	300 kg
<b>C</b> vægt i det ene hjørne	30 kg	40 kg	50 kg	50 kg	150 kg

### 5.3 Omgivelsesforhold

Omgivelsesforhold	PBD769	PBA757
Driftstemperatur	0 °C til +40 °C 32 °F til 104 °F	-10 °C til +40 °C 14 °F til 104 °F
Relativ fugtighed:	20 % til 80 %, ikke-kondenserende	
IP-beskyttelsesklasse	IP66/IP68	IP65

## 5.4 Specifikation af vejegrænseflade

Vejegrænseflade	PBD769	PBA757 Standard	PBA757 Ekstratilbehør
Grænsefladetype	RS422	analog	RS422
Grænsefladeprotokol	SICSpro	–	SICSpro
Kabellængde	maks. 20 m	–	5 m

## 5.5 Tilslutning til vejeterminaler

Vejegrænseflade	Vejeterminal
SICSpro	Alle METTLER TOLEDO vejeterminaler med SICSpro RS422-grænseflade kan tilsluttes.
ACC409xx SICSpro-IDNet-adapter (ekstratilbehør)	Kun følgende ældre METTLER TOLEDO IDNet-vejeterminaler kan tilsluttes: IND570, IND690, IND780, IND890, ID7, ICS__9, ICS__5.

## 5.6 Specifikationer for Kategori 3

Du finder specifikationerne for Kategori 3 i de tilhørende typegodkendelsesdokumenter, se tabellen i afsnit 2.3.

## Norsk (Oversettelse)

# METTLER TOLEDO Service

Gratulerer med valget av kvalitet og presisjon fra METTLER TOLEDO. Korrekt bruk av ditt nye utstyr i samsvar med denne Brukerveiledningen og regelmessig kalibrering og vedlikehold utført av vårt serviceteam som er lært opp ved fabrikken, sikrer pålitelig og nøyaktig drift, slik at investeringen din beskyttes. Kontakt oss om en serviceavtale skreddersydd dine behov og økonomi. Ytterligere informasjon er tilgjengelig på [www.mt.com/service](http://www.mt.com/service).

Det er flere viktige måter du kan sikre og optimere ytelsen av din investering på:

1. **Registrer ditt produkt:** Vi ber det om å registrere ditt produkt på [www.mt.com/productregistration](http://www.mt.com/productregistration) slik at vi kan kontakte deg om forbedringer, oppdateringer og viktig informasjon vedrørende ditt produkt.
2. **Kontakt METTLER TOLEDO for service:** Verdien av en måling er proporsjonal med dens nøyaktighet – en vekt som er utenfor spesifikasjonene, kan redusere kvaliteten, redusere profitten og øke ansvaret. Service i rett tid fra METTLER TOLEDO vil sikre nøyaktigheten og optimere driftstiden og utstyrets levetid.
  - **Installasjon, konfigurering, integrering og opplæring:**  
Våre servicerepresentanter er eksperter på veieutstyr, opplært ved fabrikken. Vi sikrer at ditt veieutstyr er klart for produksjon til rett tid på en kostnadseffektiv måte, og at personell blir opplært for gode resultater.
  - **Dokumentering av initiell kalibrering:**  
Installasjonsmiljøet og kravene til bruk er unike for enhver industriell vekt, slik at ytelsen må testes og sertifiseres. Våre kalibreringstjenester og sertifikater dokumenterer nøyaktigheten for å sikre produksjonskvalitet og gi en kvalitetssystem-ytelseslogging.
  - **Periodisk kalibreringsvedlikehold:**  
En kalibreringsserviceavtale gir vedvarende tiltro til din veieprosess og dokumenterer samsvar med kravene. Vi tilbyr et utvalg av serviceplaner som er tilpasset dine behov og ditt budsjett.

# PBD7- / PBA7-serien med presisjonsbenkeplattformer

<b>1</b>	<b>Sikkerhetsanvisninger</b> .....	<b>38</b>
1.1	Tiltenkt bruk .....	38
1.2	Misbruk .....	38
1.3	Generelle sikkerhetstiltak.....	38
1.4	Sikkerhetstiltak for drift i farlige områder .....	39
<b>2</b>	<b>Introduksjon</b> .....	<b>39</b>
2.1	Utvalget i PBD7- / PBA7-serien .....	39
2.2	Om denne Brukerveiledningen.....	39
2.3	Ytterligere dokumenter .....	40
<b>3</b>	<b>Drift</b> .....	<b>40</b>
3.1	Sjekk plasseringen .....	40
3.2	Sjekk veieplattformen.....	40
3.3	Drift av veieplattformen .....	41
3.4	Installasjon, konfigurasjon, service og reparasjon .....	41
<b>4</b>	<b>Vedlikehold</b> .....	<b>42</b>
4.1	Merknader om rengjøring.....	42
4.2	Utvendig rengjøring .....	42
4.3	Innvendig rengjøring .....	43
4.4	Etterbehandling.....	43
4.5	Åpne og lukke lastplaten på PBD7.-CC / PBA7.-CC .....	44
4.6	Avfallshåndtering .....	44
<b>5</b>	<b>Tekniske data og driftsgrenser</b> .....	<b>45</b>
5.1	Maksimum verifiseringsvektintervall .....	45
5.2	Maksimum tillatt last .....	45
5.3	Omgivelsesbetingelser .....	45
5.4	Veiegrensesnittspesifikasjon.....	46
5.5	Konnektivitet til veieterminaler .....	46
5.6	Spesifikasjoner for Kategori 3.....	46

# 1 Sikkerhetsanvisninger

## 1.1 Tiltent bruk

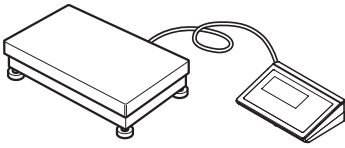

Presisjonsbenkeplattformene i PBD7- / PBA7-serien er en del av et modulært veiesystem som omfatter en METTLER TOLEDO veieterminal og minst én veieplattform.

- Bruk veieplattformen kun til veiing i samsvar med denne Brukerveiledningen.
- Veieplattformen er kun ment for innendørs bruk.
- All annen bruk og bruk utover grensene i de tekniske spesifikasjonene anses som ikke tiltent bruk.

### Lovregulert måling

- Ved bruk til lovregulert måling må det bare benyttes godkjente veieplattformer.
- Ved bruk til lovregulert måling er driftsselskapet ansvarlig for å overholde alle nasjonale krav til mål og vekt.
- Vennligst kontakt METTLER TOLEDO serviceorganisasjon når det gjelder spørsmål knyttet til bruk i lovlige handelsapplikasjoner.
- Bruk presisjonsbenkeplattformene bare på egnede bord/benker.

## 1.2 Misbruk

- ▲ Ikke bruk veieplattformen til annet enn veieoperasjoner.
- ▲ Ikke bruk veieplattformen i andre omgivelser eller kategorier enn det som er spesifisert i tabellen i avsnitt 2.1.
- ▲ Ikke utfør modifikasjoner på veieplattformen.
- ▲ Ikke bruk veieplattformen utover grensene i de tekniske spesifikasjonene.
- ▲ Bruk ikke veieplattformen for lagring av varer.
- ▲ Unngå at det faller varer ned på veieplattformen.
- ▲ Ikke installer presisjonsbenkeplattformene i en fordypning.
- ▲ Ikke last/loss presisjonsbenkeplattformene med gaffeltrucker.

## 1.3 Generelle sikkerhetstiltak

- ▲ Bruk bare veieplattformen med montert egnet lastplate.
- ▲ Bruk bare ekte METTLER TOLEDO-tilbehør og -kabler sammen med dette produktet. Bruk av uautorisert eller forfalsket tilbehør eller kabler kan gjøre garantien ugyldig, føre til feil eller uegnet drift og forårsake materielle skader (inkludert skade på produktet) og personskader.

## 1.4 Sikkerhetstiltak for drift i farlige områder



Presisjonsbenkeplattformer i PBD7- / PBA7-serien tilbyr alternativer for drift i farlige områder, se tabell i avsnitt 2.1.

Driftsselskapet er ansvarlig for sikker drift av det eksplosjonssikrede veiesystemet.

- ▲ Følg instruksjonene fra driftsselskapet nøye.
- ▲ Følg alle nasjonale bestemmelser for drift i farlige områder, og instruksjonene og informasjonen i denne Brukerveiledningen.
- ▲ Hindre at det dannes statisk elektrisitet.
- ▲ Unngå kraftig mekanisk gnidning av pulverlakkerte overflater.
- ▲ Veieplattformene må kun brukes når elektrostatiske prosesser som fører til børsteutladninger som forplanter seg, er umuliggjort.

# 2 Introduksjon

## 2.1 Utvalget i PBD7- / PBA7-serien

Denne Brukerveiledningen omhandler produktene listet opp nedenfor.

PBD7- / PBA7-serien tilbyr en rekke veieplattformer for å oppfylle dine behov.

Hver type er tilgjengelig

- i ulike størrelser og med forskjellig kapasitet,
- i godkjent eller ikke-godkjent versjon.

Type	Veiegrense-snitt	Materiale	Omgivelser	Ex-godkjenning (ekstrautstyr)
<b>PBD769</b>	Digital	Rustfritt stål	Våte	–
<b>PBA757</b>	Analog	Pulverlakkert	Tørre	Kategori 3GD
	Digital (ekstrautstyr)			–

## 2.2 Om denne Brukerveiledningen



Denne Brukerveiledningen inneholder all informasjon for **operatøren** av veieplattformene i PBD7- / PBA7-serien.

- Les denne Brukerveiledningen grundig før bruk.
- Ta vare på denne Brukerveiledningen for framtidig referanse.
- Legg ved denne Brukerveiledningen til eventuelle framtidige eiere eller brukere av produktet.

## 2.3 Ytterligere dokumenter

I tillegg til denne trykte Brukerveiledningen kan du laste ned de følgende dokumentene fra [www.mt.com](http://www.mt.com):

- Brosjyre
- Installasjonsinformasjon (for utdannet personell under kontroll av driftsselskapet)
- Typegodkjenningsdokumenter

### Typegodkjenningsdokumenter for Kategori 3

<b>Mekanisk vurdering av veieplattformer</b>	PBD7- / PBA7-serien	BVS 15 ATEX H/B 002 1. Tillegg
<b>Lastceller</b>	0785	KEMA 02 ATEX 1170X

## 3 Drift

### 3.1 Sjekke plasseringen

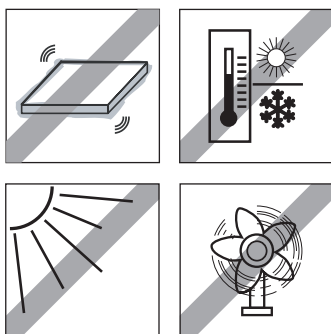

Riktig plassering er avgjørende for nøyaktigheten av veieresultatene.

1. Sørg for at plasseringen av veieplattformen er stabil, vibrasjonsfri og horisontal.
2. Overhold følgende krav til omgivelsene:
  - Ikke direkte solskinn
  - Ikke kraftig trekk
  - Ingen ekstreme temperatursvingninger

### 3.2 Sjekke veieplattformen

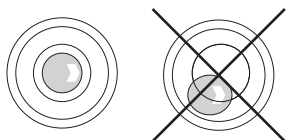

#### Vatring

Bare veieplattformer som er justert slik at de er helt horisontale, gir nøyaktige veieresultater.

- Kontroller at luftboblen i nivåindikatoren ligger innenfor ringmerket.  
Se installasjonsveiledningen for ny vatring.



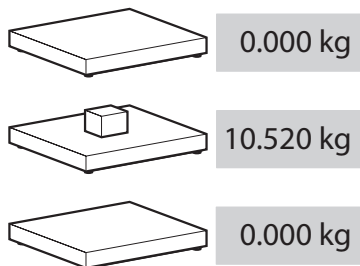

### Funksjonssjekk

Før man starter en veieserie, utfør en funksjonssjekk av veieplattformen og den tilkoblede veiemterminalen.

1. Forsikre deg om at veieplattformen er koblet til en veiemterminal og at veiemterminalen er slått på.
2. Forsikre deg om at veieplattformen er ubelastet og at displayet på veiemterminalen viser 0.
3. Belast veieplattformen.  
Indikatoren må vise en verdi forskjellig fra 0.
4. Avlast veieplattformen.  
Indikatoren må gå tilbake til 0.

### Godkjenningstest

For godkjenningstest, se Brukerveiledningen for den tilkoblede veiemterminalen. Hvis godkjenningsmerket er brutt, er godkjenningen ikke lenger gyldig.

## 3.3 Drift av veieplattformen

For best mulige veieresultater, pass på følgende:

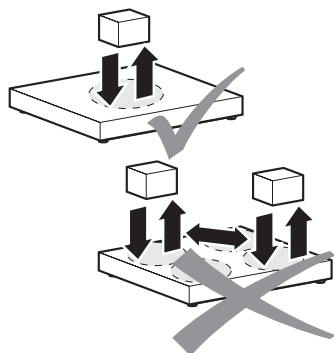

- ▲ For å oppnå de beste veieresultatene, plasser alltid veieprøven på samme sted på veieplattformen.

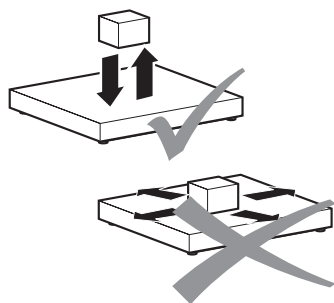

- ▲ Unngå prosesser som er abrasive og gir slitasje.

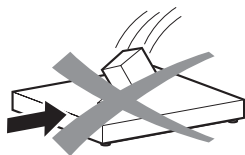

- ▲ Unngå fallende laster, støt og sideveis slag.

## 3.4 Installasjon, konfigurasjon, service og reparasjon

- For vedlikehold, konfigurasjon, service og reparasjon av veieplattformene, ring METTLER TOLEDO Service.

## 4 Vedlikehold

Vedlikehold av veieplattformen er begrenset til vanlig rengjøring og påfølgende smøring med olje for versjoner i rustfritt stål.

### 4.1 Merknader om rengjøring

#### MERK

##### Skader på veieplattformen på grunn av feil bruk av rengjøringsmidler.

- ▲ Bruk kun rengjøringsmidler som ikke påvirker plasten som brukes i veieplattformen.
- ▲ Bruk kun desinfeksjonsmidler og rengjøringsmidler i samsvar med produsentens instruksjoner.
- ▲ Bruk ikke svært sure, svært alkaliske eller svært klorholdige rengjøringsmidler. Unngå stoffer med høy eller lav pH-verdi, da de fører til økt fare for korrosjon.
- ▲ Utvis spesiell forsiktighet ved rengjøring av lastecellen.

- Fjern skitt og avsetninger fra utsiden og innsiden av veieplattformen ved regelmessige intervaller.
  - Prosedyren avhenger både av typen overflate og miljøbetingelsene på installasjonsstedet.
  - Når det gjelder åpning og lukking av PBD7..-CC / PBA7..-CC-veieplattformen, se avsnitt 4.5.

### 4.2 Utvendig rengjøring



#### Rengjøring i tørre omgivelser (malte versjoner)

- Tørk av med en fuktig klut.
- Bruk vanlige rengjøringsmidler.

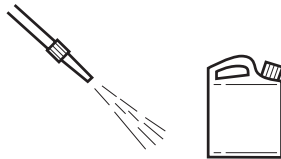

#### Rengjøring i våte omgivelser (versjoner i rustfritt stål)

- Bruk en vannstråle på inntil 80 °C / 176 °F og maks. 80 bar, minimumsavstand 40 cm / 16".
- Bruk vanlige rengjøringsmidler.

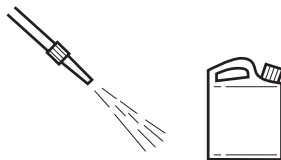

#### Rengjøring i korrosive omgivelser (versjoner i rustfritt stål)

- Bruk en vannstråle.
  - innvendig rengjøring, lastcelle, inntil 60 °C / 140 °F, maks. 2 bar, minimumsavstand 40 cm / 16"
  - utvendig rengjøring, lukket lastplate inntil 80 °C / 176 °F, maks. 80 bar, minimumsavstand 40 cm / 16"

- Fjern korrosive stoffer regelmessig.
- Bruk kun desinfeksjonsmidler og rengjøringsmidler i samsvar med produsentens spesifikasjoner og instruksjoner.

### 4.3 Innvendig rengjøring

Lastplaten må fjernes for å rengjøre lastcellen.

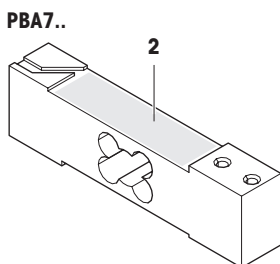
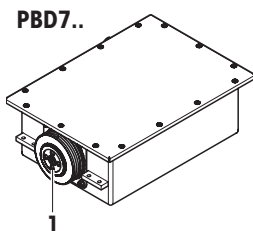

---

#### MERK

##### Skader på lastcellen på grunn av feil håndtering.

- ▲ Berør ikke, rett trykkluft mot eller spray gummimembranen (1) eller gummidekslet (2) til lastcellen.
- 

1. Ta av lastplaten, for PBD7..-CC / PBA7..-CC, se avsnitt 4.5.
2. Blås ut skitt eller skyll med en vannstråle med middels trykk (< 2 bar).
3. Sett lastplaten tilbake på plass, for PBD7..-CC / PBA7..-CC, se avsnitt 4.5.

### 4.4 Etterbehandling

Utfør følgende etterbehandling for å beskytte vekten:

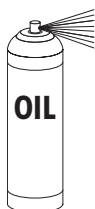

- Skyll vekten med rent vann og fjern alt rengjøringsmiddel fullstendig.
- Tørk av vekten med en lofri klut.
- På vekter i rustfritt stål smøres innsiden og utsiden med en olje egnet for matvarer.

## 4.5 Åpne og lukke lastplaten på PBD7.-CC / PBA7.-CC



### FORSIKTIG

**Fare for personskade på grunn av den tunge lastplaten.**

- ▲ Få alltid en andre person til å hjelpe til å fjerne lastplaten.
- ▲ Bruk hansker når du fjerner lastplaten.

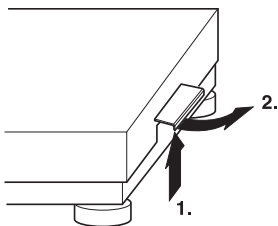

1. Fjern lastplaten ved å løfte de to sidehåndtakene vertikalt (1.) og dreie dem utover (2.).

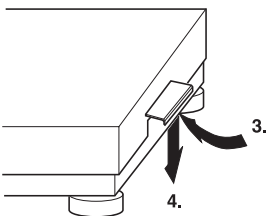

2. Når lastplaten er montert, svinges håndtakene innover (3.) og låses i utgangsposisjonen (4.), dvs. at håndtakene må stå loddrett og være i nederste stilling. Når håndtakene er gått riktig i lås, skal det ikke være mulig å løfte av lastplaten.

## 4.6 Avfallshåndtering



I henhold til EU-direktiv 2002/96 EF om avfall fra elektrisk og elektronisk utstyr (WEEE), skal ikke denne enheten kastes i vanlig husholdningsavfall. Dette gjelder også for land utenfor EU, iht. landsspesifikke krav.

→ I samsvar med lokale bestemmelser må dette produktet leveres inn ved autoriserte innsamlingsbedrifter for elektrisk og elektronisk utstyr.

## 5 Tekniske data og driftsgrenser

### 5.1 Maksimum verifiseringsvektintervall

PBD769-	AB15	AB30	B60	B120
<b>3 x 3000 e MI maks. / e</b>	3 kg / 1 g 6 kg / 2 g 15 kg / 5 g	6 kg / 2 g 15 kg / 5 g 30 kg / 10 g	15 kg / 5 g 30 kg / 10 g 60 kg / 20 g	30 kg / 10 g 60 kg / 20 g 120 kg / 50 g
<b>6000 e / 7500 e SR</b>	2 g	5 g	10 g	20 g

PBD769-	CC150	CC300
<b>3 x 3000 e MI maks. / e</b>	30 kg / 10 g 60 kg / 20 g 150 kg / 50 g	60 kg / 20 g 150 kg / 50 g 300 kg / 100 g
<b>6000 e / 7500 e SR</b>	20 g	50 g

PBA757-	B60	B120	CC120	CC300
<b>6000 e SR</b>	10 g	20 g	20 g	50 g

### 5.2 Maksimum tillatt last

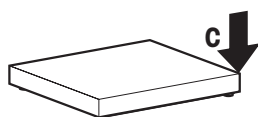
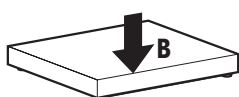
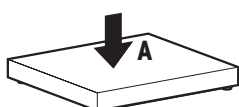

Alle veieplattformer og lastcellene er utstyrt med en overbelastningsbeskyttelse. Hvis belastningen overskrider den maksimale tillatte lasten, kan det likevel oppstå skader på mekaniske deler.

Den statiske lasteevnen, dvs. maksimum tillatt last, er avhengig av type belastning (posisjonene A – C).

Posisjon	PBD769- / PBA757-					CC150 CC300
	AB15 AB30	AB60	B60	B120		
<b>A</b> sentral last	50 kg	80 kg	150 kg	150 kg	500 kg	
<b>B</b> sidelast	40 kg	60 kg	100 kg	100 kg	300 kg	
<b>C</b> ensidig hjørnelast	30 kg	40 kg	50 kg	50 kg	150 kg	

### 5.3 Omgivelsesbetingelser

Omgivelsesbetingelser	PBD769	PBA757
Driftstemperatur	0 °C til +40 °C 32 °F til 104 °F	-10 °C til +40 °C 14 °F til 104 °F
Relativ fuktighet	20 % til 80 %, ikke-kondenserende	
IP-beskyttelsestype	IP66/IP68	IP65

## 5.4 Veiegrensesnittspesifikasjon

Veiegrensesnitt	PBD769	PBA757 Standard	PBA757 Ekstraustyr
Grensesnitttype	RS422	analogt	RS422
Grensesnittprotokoll	SICSpro	–	SICSpro
Kabellengde	maks. 20 m	–	5 m

## 5.5 Konnektivitet til veieterminaler

Veiegrensesnitt	Veieterminal
SICSpro	Alle METTLER TOLEDO-veieterminaler med SICSpro RS422-grensesnitt kan kobles til.
ACC409xx SICSpro-IDNet-adapter (ekstraustyr)	Bare følgende METTLER TOLEDO gamle IDNet-veieterminaler kan kobles til: IND570, IND690, IND780, IND890, ID7, ICS__9, ICS__5.

## 5.6 Spesifikasjoner for Kategori 3

Du finner spesifikasjonen for Kategori 3 i den tilhørende typegodkjenningsdokumentene, se tabell i avsnitt 2.3.



[www.mt.com/support](http://www.mt.com/support)

For more information

**Mettler-Toledo GmbH**

Im Langacher 44  
CH-8606 Greifensee, Switzerland  
Tel. +41 (0) 44-944 22 11  
Fax +41 (0) 44-944 45 10  
[www.mt.com](http://www.mt.com)

Subject to technical changes  
© Mettler-Toledo GmbH 06/2017  
30403593A NEU

